

X130

HD 720p Driving Recorder

Quick Start Guide

Product specifications and features are for reference only and are subject to change without prior notice.

X130

1 Introduction

1.1 Package Contents

The package contains the following items. In case there is any missing or damaged item, contact your dealer immediately.

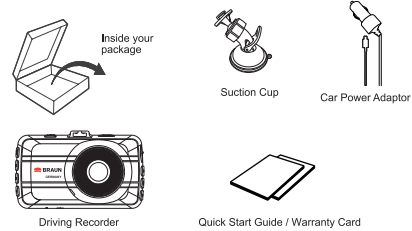

1.2 Product Overview

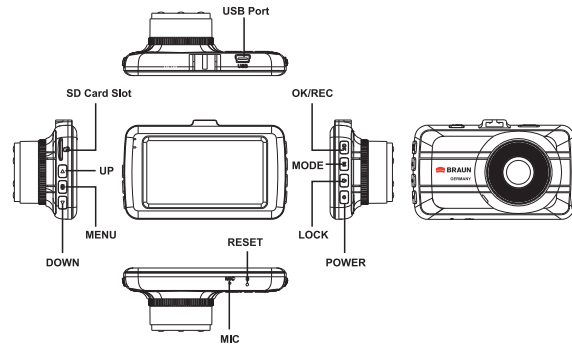

EN-2

2 Getting Started

2.1 Inserting the Memory Card

Follow the direction indicated by the silk printing on the device to insert the memory card, a click sound is heard indicating the card is in position. (not included)

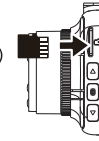

To remove the memory card, push to eject the memory card out of the slot.

Note:

- Do not remove or insert the memory card when the device is turned on. This may damage the memory card.
- Please use a Class 10 or higher rating Micro SD card, max. up to 32GB.
- Please format the micro SD card before the initial use.
- When removing the memory card, be careful that the card may spring out and get lost. The memory slot has this spring-out feature for easy removal of the card.

2.2 Installing in Vehicles

→ Push the head of the mount into the device slot, make sure the mount is securely locked in place.



EN-3

X130

→ Remove the protective film from the suction cup, with the suction-cup laying flat, position the suction-cup on the windshield, and then press down the clamp to mount the holder to the windshield. Make sure the base is securely locked in place.

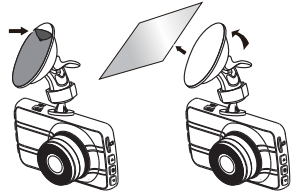

→ Loosen the knob to swivel the device vertically. Locking knob, and confirm that the device is securely locked in place.

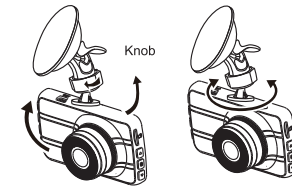

→ Rotating the device to have proper view.

2.3 Connecting to Power

Use only the attached car power adaptor for activating the device and charging the built-in battery.

1. Connect one end of power connector to USB port on the device.

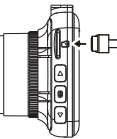

2. Plug the other end of the power adaptor to the cigarette lighter socket of your vehicle. Once the vehicle engine is started, the device automatically turns on.

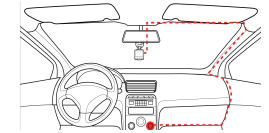

EN-4

X130

2.4 Powering the Device On / Off and Reset

2.4.1 Auto Power On / Off

Once the vehicle engine is started, the device automatically turns on and recording (must have SD Card). After the car engine stopped, the device will automatically save the last recorded file and shutdown.

2.4.2 Manual Power On / off

Press [POWER] to turn it on. To power off the device press [POWER] with 3 seconds again.

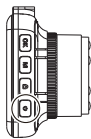

2.4.3 Reset the Device

In case the device fails to function normally due to unknown causes, please use a pin to poke the [RESET] hole, then press [POWER] to restart the device.

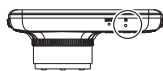

2.5 Set the Date / Time

To set the correct date and time, press [MENU] to enter the menu setting mode, then press [UP] / [DOWN] to select Date/Time, press [OK] enter date /time setting, then press [UP] / [DOWN] to adjust the value, press [OK] switch to next setting, after finished all the settings, press [OK] to back menu setting, then press [Menu] to exit from menu setting.

2.6 A Key Protection

During recording, press [LOCK] to protect current video, the lock icon  appears on the screen, the current movie clip will be protected and cannot be replaced, the next movie clip will unlock automatically and can be replaced if the SD card is full.

EN-5

X130

2.7 Audio On / Off

During recording, press [DOWN] can turn Off / On the audio.

3 Playback and media connection

3.1 Playback mode

In preview mode, press [MODE] twice to enter playback mode.

- Press [UP] / [DOWN] to scroll through the files.
- Press [OK] to start /stop playback.
- Press [MODE] twice again to exit playback mode.

Note:

While viewing the file list, you can press [MENU] to select to:

- Delete one file or all the files.
- Protect/lock or unprotect/unlock one file or all the files.

3.2 Connect to your PC

a) In order to view recorded video on Computer, please remove memory card from DVR and using a SD card reader (not included), insert into a computer. Files can be viewed in the same way as a digital camera.

b) Connect the camera to computer using a USB cable (not included). Files can be viewed in the same way as a digital camera.

EN-6

X130

4 Technical specifications

LCD display	3.0" color TFT screen
Image sensor	1 Mega Pixels CMOS Sensor
View angle	120°
Video resolution	1280×720 30fps 1920×1080 30fps (interpolated)
Picture resolution	2M (Interpolated)
Video format	AVI
Picture format	JPG
Memory	Support Class 10 or higher rating Micro SD card, maximum up to 32GB.
Microphone	Built-in
Speaker	Built-in
G-sensor	Yes
Power source	Built-in battery, car power adaptor
Interface	USB port, SD card slot
Operating temperature	0°~ 45° C
Input	5V --- 1.0A
Dimensions	89.0 x 54.0 x 34.3mm
Weight	88.0g

EN-7

5 Cautions

Please read all safety precautions before using the device.

- Make sure that the lens is within the wiping range of the windshield wiper to ensure a clear view even when it rains.
- A protective film on the lens will affect the video or photographic effect, remove the protective film before using the device.
- Do not touch the lens with your fingers. Finger grease may be left on the lens and will result in unclear videos or snapshots. Clean the lens on a regular basis.
- Make sure that the installation position is not hindered by the tinted window.
- Use the contained car power adaptor only. In order to avoid equipment burn or cause the battery explosion, please do not use other brand car power adaptor.
- Due to local laws and vehicles safety considerations, do not operate the device while driving.
- Set up time and date accurately before you use this device.
- This product gets warm when in use, this is normal.
- Do not place the device near a heat source or directly expose it to flame or heat.
- Never place the device in vicinity of equipment generating strong electromagnetic fields. Exposure to strong magnetic fields may cause malfunctions or data corruption and loss.
- The system is used only for non-commercial use, within the maximum limits permitted by applicable law. Our company does not accept any responsibility for any data loss during the operation.
- Improper use or operation of the product may result in damage of the product or its accessories and void the warranty.

Before you start using the system, it is assumed that you agree to the above statement.

EN-8

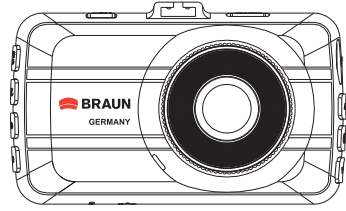

X130

高清720p行車記錄儀
快速入門手冊

X130

1 介紹

1.1 包裝內容

以下為包裝清單。如果有任何遺漏或損壞項目，請立即聯繫您的經銷商，外觀請依實際內容物為主。

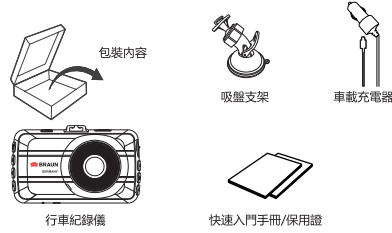

1.2 產品概要

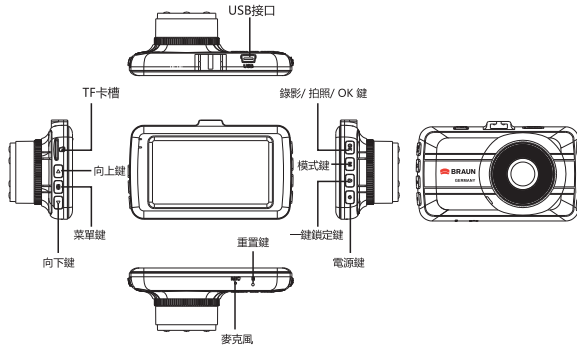

TC-2

2.7 關閉/開啟錄音

錄影模式下，按 [向下鍵] 可關閉/開啟錄音。

3 播放及媒體連接

3.1 回放模式

在預覽模式，按 [模式鍵] 2次進入播放模式。

- 按 [向上鍵] / [向下鍵] 滾動瀏覽文檔；
- 按 [OK 鍵] 開始/停止播放；
- 再按 [模式鍵] 2次退出播放模式。

注：

在瀏覽文檔時，按 [菜單鍵] 可選擇：

- 刪除一個或全部文檔；
- 保護（加鎖）或解除保護（解鎖）一個或全部文檔。

3.2 連接電腦

- 在電腦上瀏覽錄影文檔：將TF卡從設備中取出，插入讀卡器（不包含），將讀卡器插入電腦，類似數碼相機方式進行瀏覽。
- 用USB線（不包含）連接電腦和設備，類似數碼相機方式進行瀏覽。

TC-6

X130

2 開始

2.1 插入存儲卡（不包含）

按產品絲印指示方向插入存儲卡，推入存儲卡直到咔嗒一聲插入定位為止。

（不包含）

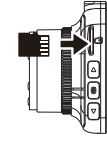

往裡推存儲卡，存儲卡從卡槽彈出，取出存儲卡。

注意：

- 設備在開機狀態時，不要取出或插入存儲卡，以免損壞存儲卡。
- 請使用Micro SD卡等級 10 以上，最高支援 32GB。
- 使用前請先格式化 Micro SD 存儲卡。
- 取出存儲卡時，小心存儲卡快速彈出導致遺失存儲卡，此為存儲卡插槽彈片特性，便於使用者易於取出。

2.2 安裝在車內

→ 將支架頭推入設備上的支架槽中，注意一定要到位。



TC-3

X130

→ 撕掉吸盤上的保護膜，將支架座吸盤平壓於擋風玻璃上，按下支架扣使支架座固定在擋風玻璃上。確認支架已牢牢固定。

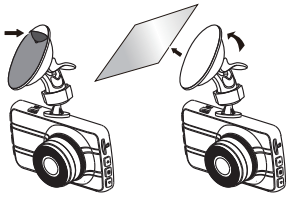

→ 鬆開旋鈕，將設備垂直或水平方向調整視角，旋緊旋鈕，確保設備已固定。

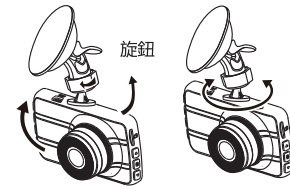

→ 水平方向轉動設備可進一步調整合適視角。

2.3 連接電源

限使用產品所附屬之車載充電器，啟動設備以及充電。

- 將車載充電器的一端連接到設備的 USB 接口。
- 將車載充電器的另一端插接汽車內的點煙器的插孔。汽車引擎一旦發動，設備即自動開機並錄影。

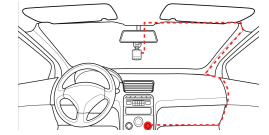
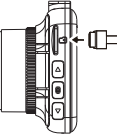

TC-4

X130

2.4 設備開/關機、復位

2.4.1 自動開/關機

連接車載充電器後，汽車引擎發動會自動開機並開始錄影（須有存儲卡情況下）。汽車引擎停止後，設備會自動保存最後錄製的文檔並關機。

2.4.2 手動開/關機

短按 [電源鍵] 開機，再長按 [電源鍵] 3秒關機。

2.4.3 重置設備

當設備因不明因素導致無法正常操作，請用頂針（不包含）戳 [重置鍵] 孔，在設備關機後，再按 [電源鍵] 開機。

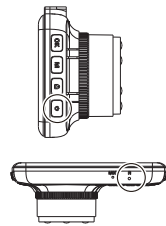

2.5 時間設定

設置正確的日期和時間。開機後按 [菜單鍵] 進入功能表選單，按 [向上鍵] / [向下鍵] 選擇到日期/時間，再按 [OK 鍵] 進入日期和時間設定，按 [向上鍵] / [向下鍵] 調整數值，按 [OK 鍵] 進入下一項設定，全部設定完成後，按 [OK 鍵] 確認並返回到功能表選單，再按 [菜單鍵] 退出菜單設定。

2.6 一鍵保護

在錄影過程中，按 [一鍵鎖定鍵] 進行一鍵保護當前錄音片段，螢幕上方會出現鎖形圖標 ，這時錄製的當前片段會被保護起來，被保護的片段不會被替換；下一個錄影片段會自動取消錄影保護。

TC-5

X130

4 技術規格

螢幕	3.0吋彩色螢幕
影像傳感器	一百萬像素傳感器
視角	120°
影像分辨率	1280×720 30fps 1920×1088 30fps (插值)
照片分辨率	2M (插值)
錄影格式	AVI
照片格式	JPG
存儲卡	支持 Class 10 以上的 Micro SD 存儲卡，最高支持32GB。
麥克風	內置
揚聲器	內置
重力感應	是
電源	內置可充電電池、車載充電器
接口	USB接口、TF卡槽
工作溫度	0°~ 45° C
輸入	5V --- 1.0A
尺寸	89.0 x 54.0 x 34.3mm
重量	88.0g

TC-7

X130

5 注意事項

請在使用設備前仔細閱讀以下所有注意事項。

- ❖ 確保鏡頭是在擋風玻璃雨刷的範圍內，確保視野良好，即使雨天也同樣好。
- ❖ 鏡頭上的保護膜會影響錄影或拍照效果，使用前務必撕掉鏡頭上的保護膜。
- ❖ 不要用手指觸摸鏡頭。手指上的油脂可能會留在鏡頭上，導致攝像或攝影不清楚。定期清潔鏡頭。
- ❖ 不要將產品安裝在有色車窗上。確定安裝位置不會受有色車窗的阻礙。
- ❖ 本設備僅適用產品所附之車載充電器，請勿使用其他廠牌以免設備燒毀或導致電池爆炸。
- ❖ 使用者須遵守當地法律並以行車安全為優先考量，請勿於行車中操作本設備。
- ❖ 使用設備前請先確認日期與時間已設置完成。
- ❖ 本產品使用時會變熱，這屬於正常現象。
- ❖ 請勿將本產品靠近熱源或與火焰、高溫接觸。
- ❖ 請勿將本產品靠近產生強大電磁場的設備或環境，與強磁場接觸可能會導致發生故障或資料損壞、丟失。
- ❖ 本設備僅供使用於非商業用途，適用法律允許的最大限度內，本公司對使用者因使用本設備造成之損失不承擔任何責任。
- ❖ 產品使用或操作不當可能導致產品或其附件損壞，並會使保修失效。

開始使用本設備視為同意以上聲明事項。

TC-8

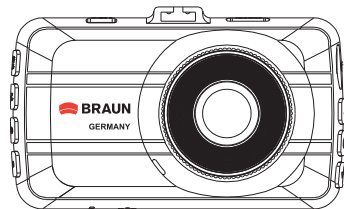

X130

高清720p行车记录仪
快速入门手册

X130

1 介绍

1.1 包装内容

以下为包装清单。如果有任何遗漏或损坏项目，请立即联系您的经销商，外观请依实际内容物为主。



1.2 产品概要

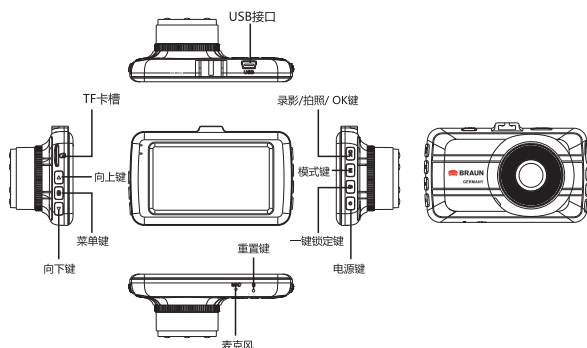

SC-2

X130

2.4 设备开/关机、复位

2.4.1 自动开/关机

连接车载充电器后，汽车引擎发动会自动开机并开始录影（须有存储卡情况下）。汽车引擎停止后，设备会自动保存最后录制的文档并关机。

2.4.2 手动开/关机

短按 [电源键] 开机，再长按 [电源键] 3秒关机。

2.4.3 复位

当设备因不明因素导致无法正常操作，请用顶针（不包含）戳 [重置键] 孔，在设备关机后，再按 [电源键] 开机。

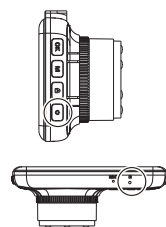

2.5 时间设定

设置正确的日期和时间。开机后按 [菜单键] 进入功能表选单，按 [向上键] / [向下键] 选择到日期/时间，再按 [OK 键] 进入日期和时间设定，按 [向上键] / [向下键] 调整数值，按 [OK 键] 进入下一项设定，全部设定完成后，确认 [OK 键] 并返回到功能表选单，再按 [菜单键] 退出菜单设定。

2.6 一键保护

在录影过程中，按 [一键锁定键] 进行一键保护当前录影片段，屏幕的上方会出现锁形图标 ，这时录制的当前片段会被保护起来，被保护的片段不会被替换；下一个录影片段会自动取消录影保护。

SC-5

X130

2.7 关闭/开启录音

录影模式下，按 [向下键] 可关闭/开启录音。

3 播放及媒体连接

3.1 播放模式

在预览模式，按 [模式键] 2次进入播放模式。

- 按 [向上键] / [向下键] 滚动浏览文档；
- 按 [OK 键] 开始/停止播放；
- 再按 [模式键] 2次退出播放模式。

注：

在浏览文档时，按 [菜单键] 可选择：

- 删除一个或全部文档；
- 保护（加锁）或解除保护（解锁）一个或全部文档。

3.2 连接电脑

- 在电脑上浏览录影文档：将TF卡从设备中取出，插入读卡器（不包含），将读卡器插入电脑，类似数码相机方式进行浏览。
- 用USB线（不包含）连接电脑和设备，类似数码相机方式进行浏览。

SC-6

X130

2 开始

2.1 插入存储卡（不包含）

按产品丝印指示方向插入存储卡，推入存储卡直到咔嚓一声插入定位为止。

（不包含）

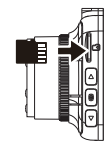

往里推存储卡，存储卡从卡槽弹出，取出存储卡。

注意：

- 设备在开机状态时，不要取出或插入存储卡，以免损坏存储卡。
- 请使用Micro SD卡等级10或以上，最高支援32GB。
- 使用前请先格式化Micro SD存储卡。
- 取出存储卡时，小心存储卡快速弹出导致遗失存储卡，此为存储卡插槽弹片特性，便于使用者易于取出。

2.2 安装在车内

→ 将支架卡位推入设备上的支架槽位中，注意一定要到位。



SC-3

X130

→ 撕掉吸盘上的保护膜，将支架座吸盘平压于挡风玻璃上，按下支架扣使支架座固定在挡风玻璃上。确认支架已牢牢固定。

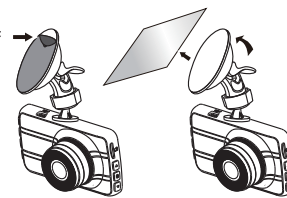

→ 松开旋钮，将设备垂直或水平方向调整视角，旋紧旋钮，确保设备已固定。

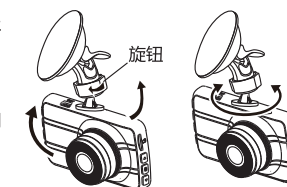

→ 水平方向转动设备可进一步调整合适视角。

2.3 连接电源

限使用产品所附之车载充电器，启动设备以及充电。

- 将车载充电器的一端连接到设备的USB接口。
- 将车载充电器的另一端插接汽车内的点烟器的插孔。
汽车引擎一旦发动，设备即自动开机并录影。

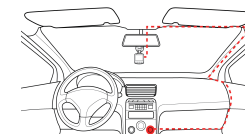
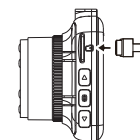

SC-4

X130

4 技术规格

屏幕	3.0英寸彩色屏幕
影像传感器	一百万像素传感器
视角	120°
影像分辨率	1280×720 30fps 1920×1088 30fps (插值)
照片分辨率	2M (插值)
录影格式	AVI
照片格式	JPG
存储卡	支持 Class 10 以上的 Micro SD 存储卡，最高支持32GB。
麦克风	内置
扬声器	内置
重力感应	是
电源	内置可充电电池、车载充电器
接口	USB接口、TF卡槽
工作温度	0°~ 45° C
输入	5V --- 1.0A
尺寸	89.0 x 54.0 x 34.3mm
重量	88.0g

SC-7

X130

5 注意事项

请在设备使用前仔细阅读以下所有注意事项。

- 确定镜头是在挡风玻璃雨刷的范围内，确保视野良好，即使雨天也一样好。
 - 镜头上的保护膜会影响录影或拍照效果，使用前务必撕掉镜头上的保护膜。
 - 不要用手指触摸镜头。手指上的油脂可能会留在镜头上，导致摄像或摄影不清楚。定期清洁镜头。
 - 不要将产品安装在有色车窗上。确定安装位置不会受有色车窗的阻碍。
 - 本产品仅适用产品所附之车载充电器，请勿使用其他厂牌以免设备烧毁或导致电池爆炸。
 - 使用者须遵守当地法律并以行车安全为优先考量，请勿于行车中操作本产品。
 - 使用设备前请先确认日期与时间已设置完成。
 - 本产品使用时会变热，这属于正常现象。
 - 请勿将本产品靠近热源或与火焰、高温接触。
 - 请勿将本产品靠近产生强大电磁场的设备或环境，与强磁场接触可能会导致发生故障或数据损坏、丢失。
 - 本产品仅供用于非商业用途，适用法律允许的最大限度内，本公司对使用者。
 - 因使用本产品造成之损失不承担任何责任。
产品使用或操作不当可能导致产品或其附件损坏，并会使保修失效。
- 開始使用本設備視為同意以上聲明事項。**

SC-8