



720p高清行車記錄儀  
B308  
快速入門手冊



Questions?  
Need some help?  
This manual will help you  
enjoy your new product.



China toll free No.:  
400-8401030  
(For other regions, please  
contact the local agent.)



or visit us at:  
www.polaroidcarcam.com

## 1 導論

### 1.1 包裝內容

以下為包裝清單。如果有任何遺漏或損壞項目，請立即聯繫您的經銷商，外觀請依實際內容物為主。

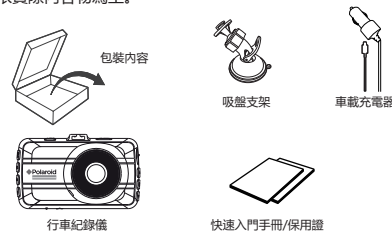

### 1.2 產品概要

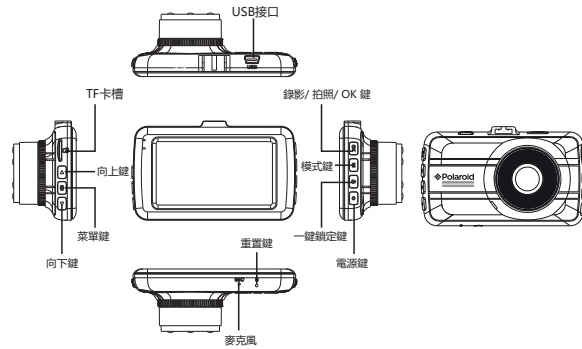

TC-2

## 2 開始

### 2.1 插入存儲卡 (不包含)

按產品絲印指示方向插入存儲卡，推入存儲卡直到卡嗒一聲插入定位為止。

(不包含)

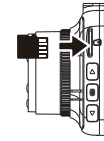

往裡推存儲卡，存儲卡從卡槽彈出，取出存儲卡。

注意：

- 設備在開機狀態時，不要取出或插入存儲卡，以免損壞存儲卡。
- 請使用Micro SD卡等級 10 以上，最高支援 32GB。
- 使用前請先格式化 Micro SD 存儲卡。
- 取出存儲卡時，小心存儲卡快速彈出導致遺失存儲卡，此為存儲卡插槽彈片特性，便於使用者易於取出。

### 2.2 安裝與車內

→ 將支架頭推入設備上的支架槽中，注意一定要到位。



TC-3

→ 撕掉吸盤上的保護膜，將支架座吸盤平壓於擋風玻璃上，按下支架扣使支架座固定在擋風玻璃上。確認支架已牢固固定。

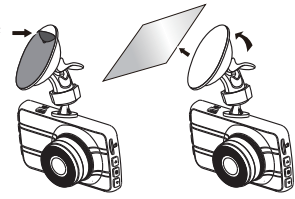

→ 鬆開旋鈕，將設備垂直或水平方向調整視角，旋緊旋鈕，確保設備已固定。

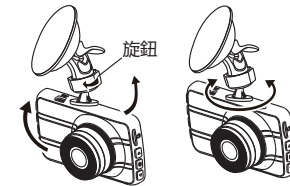

→ 水平方向轉動設備可進一步調整合適視角。

### 2.3 連接電源

限使用產品所附屬之車載充電器，啟動設備以及充電。

- 將車載充電器的一端連接到設備的 USB 接口。
- 將車載充電器的另一端插接汽車內的點煙器的插孔。汽車引擎一旦發動，設備即自動開機並錄影。

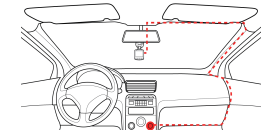
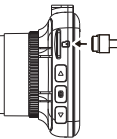

TC-4

## 2.4 設備開/關機、復位

### 2.4.1 自動開/關機

連接車載充電器後，汽車引擎發動會自動開機並開始錄影（須有存儲卡情況下）。汽車引擎停止後，設備會自動保存最後錄製的文檔並關機。

### 2.4.2 手動開/關機

短按 [電源鍵] 開機，再長按 [電源鍵] 3秒關機。

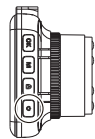

### 2.4.3 重置設備

當設備因不明因素導致無法正常操作，請用頂針（不包含）戳 [重置鍵]孔，在設備開機後，再按 [電源鍵] 開機。

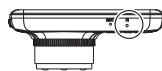

### 2.5 時間設定

設置正確的日期和時間。開機後按 [菜單鍵] 進入功能表選單，按 [向上鍵] / [向下鍵] 選擇到日期/時間，再按 [OK 鍵] 進入日期和時間設定，按 [向上鍵] / [向下鍵] 調整數值，按 [OK 鍵] 進入下一項設定，全部設定完成後，按 [OK 鍵] 確認並返回到功能表選單，再按 [菜單鍵] 退出菜單設定。

### 2.6 一鍵保護

在錄影過程中，按 [一鍵鎖定鍵] 進行一鍵保護當前錄音片段，螢幕上方會出現鎖形圖標 ，這時錄製的當前片段會被保護起來，被保護的片段不會被替換；下一個錄影片段會自動取消錄影保護。

TC-5

## 2.7 關閉/開啟錄音

錄影模式下，按 [向下鍵] 可關閉/開啟錄音。

## 3 回放及媒體連接

### 3.1 回放模式

在預覽模式，按 [模式鍵] 2次進入回放模式。

- 按 [向上鍵] / [向下鍵] 滾動瀏覽文檔；
- 按 [OK 鍵] 開始/停止播放；
- 再按 [模式鍵] 2次退出回放模式。

注：

在瀏覽文檔時，按 [菜單鍵] 可選擇：

- 刪除一個或全部文檔；
- 保護（加鎖）或解除保護（解鎖）一個或全部文檔。

### 3.2 連接電腦

- 在電腦上瀏覽錄影文檔：將TF卡從設備中取出，插入讀卡器（不包含），將讀卡器插入電腦，類似數碼相機方式進行瀏覽。
- 用USB線（不包含）連接電腦和設備，類似數碼相機方式進行瀏覽。

TC-6

## 4 技術規格

螢幕	3.0吋彩色螢幕
影像傳感器	一百萬像素傳感器
視角	110°
影像分辨率	1280×720 30fps 1920×1088 30fps (插值)
照片分辨率	2M (插值)
錄影格式	AVI
照片格式	JPG
存儲卡	支持 Class 10 以上的 Micro SD 存儲卡，最高支持32GB。
麥克風	內置
揚聲器	內置
重力感應	是
電源	內置可充電電池、車載充電器
接口	USB接口、TF卡槽
工作溫度	0°~ 45° C
輸入	5V --- 1.0A
尺寸	89.0 x 54.0 x 34.3mm
重量	88.0g

TC-7

## 5 注意事項

請在使用設備前仔細閱讀以下所有注意事項。

- ❖ 確保鏡頭是在擋風玻璃兩刷的範圍內，確保視野良好，即使雨天也同樣好。
- ❖ 鏡頭上的保護膜會影響錄影或拍照效果，使用前務必撕掉鏡頭上的保護膜。
- ❖ 不要用手指觸摸鏡頭。手指上的油脂可能會留在鏡頭上，導致攝像或攝影不清楚。定期清潔鏡頭。
- ❖ 不要將產品安裝在有有色車窗上。確定安裝位置不會受有色車窗的阻礙。
- ❖ 本設備僅適用產品所附之車載充電器，請勿使用其他廠牌以免設備燒毀或導致電池爆炸。
- ❖ 使用者須遵守當地法律並以行車安全為優先考量，請勿於行車中操作本設備。
- ❖ 使用設備前請先確認日期與時間已設置完成。
- ❖ 本產品使用時會變熱，這屬於正常現象。
- ❖ 請勿將本產品靠近熱源或與火焰、高溫接觸。
- ❖ 請勿將本產品靠近產生強大電磁場的設備或環境，與強磁場接觸可能會導致發生故障或資料損壞、丟失。
- ❖ 本設備僅供使用於非商業用途，適用法律允許的最大限度內，本公司對使用者因使用本設備造成之損失不承擔任何責任。
- ❖ 產品使用或操作不當可能導致產品或其附件損壞，並會使保修失效。

開始使用本設備視為同意以上聲明事項。

TC-8