



720p高清行车记录仪  
B308  
快速入门手册

Questions? Need some help? This manual will help you enjoy your new product.  
China toll free No.: 400-8401030 (For other regions, please contact the local agent)  
or visit us at: www.polaroidcarcam.com

## 1 介绍

### 1.1 包装内容

以下为包装清单。如果有任何遗漏或损坏项目，请立即联系您的经销商，外观请依实际内容物为主。



### 1.2 产品概要

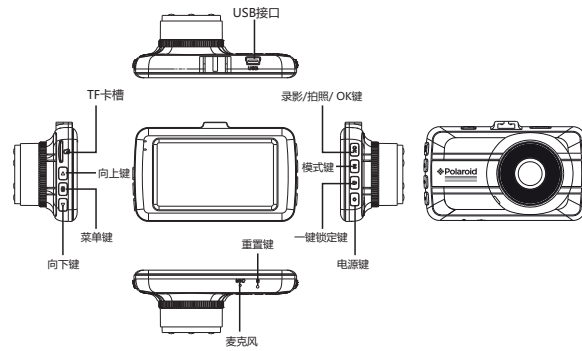

SC-2

## 2 开始

### 2.1 插入存储卡 (不包含)

按产品丝印指示方向插入存储卡，推入存储卡直到咔嗒一声插入定位为止。

(不包含)

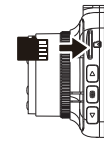

往里推存储卡，存储卡从卡槽弹出，取出存储卡。

注意：

1. 设备在开机状态时，不要取出或插入存储卡，以免损坏存储卡。
2. 请使用Micro SD卡等级10或以上，最高支援32GB。
3. 使用前请先格式化Micro SD存储卡。
4. 取出存储卡时，小心存储卡快速弹出导致遗失存储卡，此为存储卡插槽弹片特性，便于使用者易于取出。

### 2.2 安装于车内

→ 将支架卡位推入设备上的支架槽位中，注意一定要到位。



SC-3

→ 撕掉吸盘上的保护膜，将支架座吸盘平压于挡风玻璃上，按下支架扣使支架座固定在挡风玻璃上。确认支架已牢牢固定。

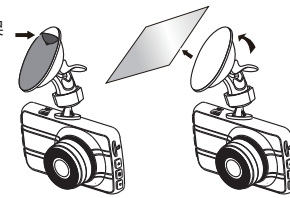

→ 松开旋钮，将设备垂直或水平方向调整视角，旋紧旋钮，确保设备已固定。

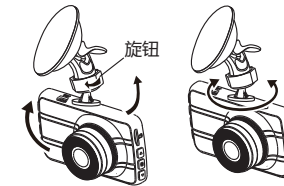

→ 水平方向转动设备可进一步调整合适视角。

### 2.3 连接电源

限使用产品所附之车载充电器，启动设备以及充电。

1. 将车载充电器的一端连接到设备的USB接口。
2. 将车载充电器的另一端插接汽车内的点烟器的插孔。

汽车引擎一旦发动，设备即自动开机并录影。

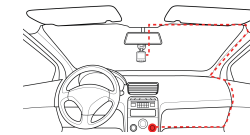

SC-4

## 2.4 设备开/关机、复位

### 2.4.1 自动开/关机

连接车载充电器后，汽车引擎发动会自动开机并开始录影（须有存储卡情况下）。汽车引擎停止后，设备会自动保存最后录制的文档并关机。

### 2.4.2 手动开/关机

短按 [电源键] 开机，再长按 [电源键] 3秒关机。

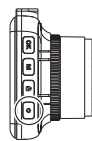

### 2.4.3 复位

当设备因不明因素导致无法正常操作，请用顶针（不包含）戳 [重置键] 孔，在设备关机后，再按 [电源键] 开机。

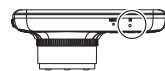

### 2.5 时间设定

设置正确的日期和时间。开机后按 [菜单键] 进入功能表选单，按 [向上键] / [向下键] 选择到日期/时间，再按 [OK 键] 进入日期和时间设定，按 [向上键] / [向下键] 调整数值，按 [OK 键] 进入下一项设定，全部设定完成后，确认 [OK 键] 并返回到功能表选单，再按 [菜单键] 退出菜单设定。

### 2.6 一键保护

在录影过程中，按 [一键锁定键] 进行一键保护当前录影片段，屏幕的上方会出现锁形图标，这时录制的当前片段会被保护起来，被保护的片段不会被替换；下一个录影片段会自动取消录影保护。

## 2.7 关闭/开启录音

录影模式下，按 [向下键] 可关闭/开启录音。

## 3 回放及媒体连接

### 3.1 回放模式

在预览模式，按 [模式键] 2次进入回放模式。

1. 按 [向上键] / [向下键] 滚动浏览文档；
2. 按 [OK 键] 开始/停止播放；
3. 再按 [模式键] 2次退出回放模式。

注：

在浏览文档时，按 [菜单键] 可选择：

- 删除一个或全部文档；
- 保护（加锁）或解除保护（解锁）一个或全部文档。

### 3.2 连接电脑

- a) 在电脑上浏览录影文档：将TF卡从设备中取出，插入读卡器（不包含），将读卡器插入电脑，类似数码相机方式进行浏览。
- b) 用USB线（不包含）连接电脑和设备，类似数码相机方式进行浏览。

## 4 技术规格

屏幕	3.0英寸彩色屏幕
影像传感器	一百万像素传感器
视角	110°
影像分辨率	1280×720 30fps 1920×1088 30fps (插值)
照片分辨率	2M (插值)
录影格式	AVI
照片格式	JPG
存储卡	支持 Class 10 以上的 Micro SD 存储卡，最高支持32GB。
麦克风	内置
扬声器	内置
重力感应	是
电源	内置可充电电池、车载充电器
接口	USB接口、TF卡槽
工作温度	0°~ 45° C
输入	5V --- 1.0A
尺寸	89.0 x 54.0 x 34.3mm
重量	88.0g

## 5 注意事项

请在使用设备前仔细阅读以下所有注意事项。

- ◆ 确定镜头是在挡风玻璃雨刷的范围内，确保视野良好，即使雨天也一样好。
- ◆ 镜头上的保护膜会影响录影或拍照效果，使用前务必撕掉镜头上的保护膜。
- ◆ 不要用手触摸镜头。手指上的油脂可能会留在镜头上，导致摄像或摄影不清楚。定期清洁镜头。
- ◆ 不要将产品安装在有色车窗上。确定安装位置不会受有色车窗的阻碍。
- ◆ 本设备仅适用产品所附之车载充电器，请勿使用其他厂牌以免设备烧毁或导致电池爆炸。
- ◆ 使用者须遵守当地法律并以行车安全为优先考量，请勿于行车中操作本设备。
- ◆ 使用设备前请先确认日期与时间已设置完成。
- ◆ 本产品使用时会发热，这属于正常现象。
- ◆ 请勿将本产品靠近热源或与火焰、高温接触。
- ◆ 请勿将本产品靠近产生强大电磁场的设备或环境，与强磁场接触可能会导致发生故障或数据损坏、丢失。
- ◆ 本设备仅供用于非商业用途，适用法律允许的最大限度内，本公司对使用者因使用本设备造成之损失不承担任何责任。
- ◆ 产品使用或操作不当可能导致产品或其附件损坏，并会使保修失效。

开始使用本设备视为同意以上声明事项。